

URC7125

SCHNELLANLEITUNG ZUR EINRICHTUNG

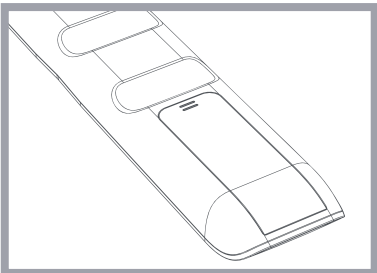
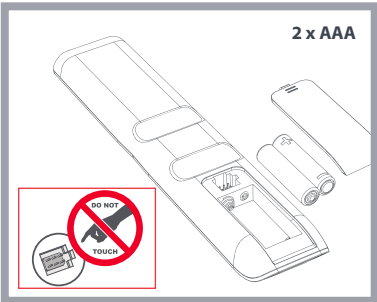
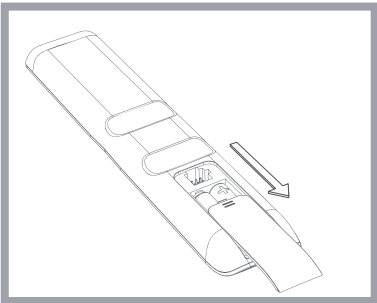

WARNUNG: Es besteht Explosionsgefahr wenn die Batterie durch einen inkorrekten Typ ersetzt wird. Verwenden Sie Alkali- / Qualitätsbatterien.

DEUTSCH

TASTENTABELLE

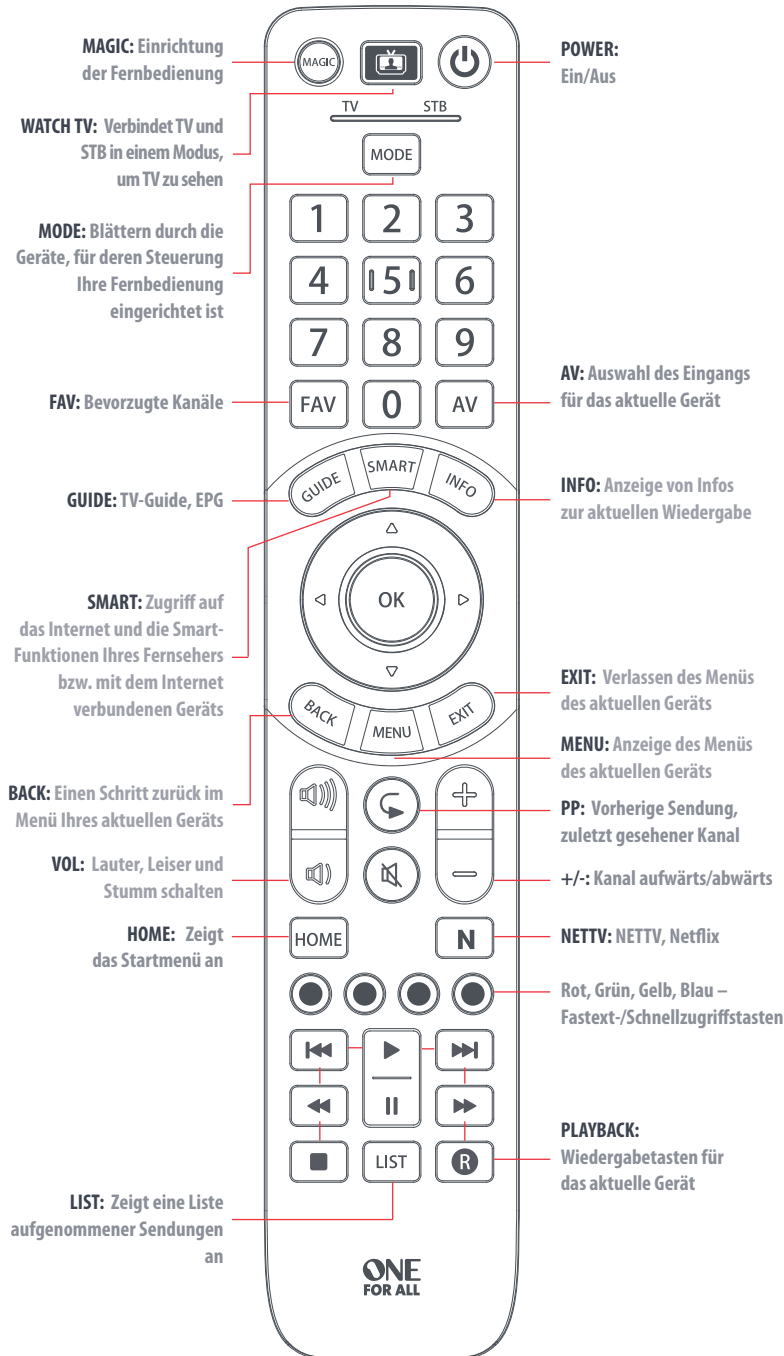

EINRICHTEN DER FERNBEDIENUNG

A – SIMPLETESET

SimpleSet ist eine schnelle und einfache Methode, um die Fernbedienung zur Steuerung der bekanntesten Marken jedes Gerätetyps mit dem Drücken nur weniger Tasten einzurichten. Üblicherweise nimmt diese Methode für jedes Gerät weniger als eine Minute in Anspruch. Der erste Schritt besteht in der Auswahl der Geräte, die Sie einrichten möchten. Es folgt eine Liste der Gerätemodi auf der Fernbedienung sowie der Gerätetypen, die in diesem Modus eingerichtet werden können:



Gerätemodus

TV

Gerätetyp

TV, HDTV, LED, LCD, Plasma, Beamer

STB

Set-Top-Box, Satelliten-Receiver, Kabelkonverter, Freeview, DVB-T, IPTV, Media, Streamer

Für jeden Gerätetyp gibt es eine Liste der bekanntesten Marken, denen jeweils eine Nummer zugeordnet ist, z. B. 6 für ein TV-Gerät von Samsung. Suchen Sie in der folgenden Liste nach der Marke und Ihrem Gerät:

TV

- | | |
|-------------|-----------------|
| 1 Bush | 6 Samsung |
| 2 Grundig | 7 Sharp |
| 3 LG | 8 Sony |
| 4 Panasonic | 9 TCL / Thomson |
| 5 Philips | 0 Toshiba |

STB: Sat, Kabel, DVB-T

- | | |
|---|---|
| 1 BSkyB / Sky Ireland / Orange | 6 Humax / Tricolor TV |
| 2 Canal+ / CanalSat / Telefonica / Movistar / KPN | 7 Vodafone / Kabel Deutschland |
| 3 TechniSat | 8 Sky Italia / SFR / Neuf TV |
| 4 DStv / Multichoice / Foxtel / Sky New Zealand | 9 Sky Deutschland / Österreich |
| 5 freebox / Vu+ / Deutsche Telekom / T-Home | 0 UPC / Cablecom / Ziggo / Virgin Media / Telenet |

EINRICHTEN DER FERNBEDIENUNG

A – SIMPLETESET

So richten Sie Ihr Gerät ein

- Schalten Sie das Gerät ein (kein Standby) und richten Sie die OFA-Fernbedienung auf das Gerät.
 - Halten Sie MAGIC gedrückt, bis die LED zweimal blinkt. Die LED unter dem aktuellen Gerät leuchtet weiterhin.
 - Drücken Sie wiederholt MODE, bis die LED für das Gerät leuchtet, das Sie einrichten möchten.
 - Halten Sie die Taste mit der für Ihre Marke und Ihr Gerät oben aufgeführten Ziffer gedrückt (z. B. 6 für Samsung TV).
 - Die Fernbedienung sendet alle 3 Sekunden ein Ein/Aus-Signal, bis das Gerät ausgeschaltet wird.
 - Sobald das Gerät ausgeschaltet wird, lassen Sie die Zifferntaste los.
 - Die LED leuchtet zweimal auf und erlischt danach. Die Fernbedienung sollte nun Ihr Gerät steuern können.
- Wenn Sie feststellen, dass eine oder mehrere Tasten nicht wie erwartet funktionieren, beginnen Sie erneut von Schritt 1 an. Die Fernbedienung beginnt mit dem nächsten Code im Speicher.

EINRICHTEN DER FERNBEDIENUNG

B – EINRICHTEN MIT CODE

Wenn Ihre Marke in Abschnitt A nicht aufgeführt ist, können Sie Ihr Gerät einrichten, indem Sie einzelne Codes ausprobieren. Vorgehensweise:

- Schalten Sie Ihr Gerät ein (kein Standby).
- Suchen Sie die Marke Ihres Geräts in der Codeliste (Seiten 126–137). Die Codes sind nach Gerätetyp und Marke aufgeführt.
- Halten Sie MAGIC gedrückt, bis die LED zweimal blinkt. Die LED unter dem aktuellen Gerät leuchtet weiterhin.
- Drücken Sie wiederholt MODE, bis die LED für das Gerät leuchtet, das Sie einrichten möchten.
- Geben Sie den ersten vierstelligen Code ein, der für Ihre Marke aufgeführt ist (z. B. 4542 für Aiwa).
- Die LED leuchtet zweimal auf und erlischt danach.
- Halten Sie die Fernbedienung nun in Richtung Ihres Geräts und drücken Sie die POWER-Taste.
- Wenn das Gerät ausgeschaltet wird, ist Ihre Fernbedienung einsatzbereit. Falls nicht, wiederholen Sie die Schritte 3–7 mit dem nächsten Code in der Liste.

- Einige Codes ähneln sich stark. Wenn Sie feststellen, dass eine oder mehrere Tasten nicht wie erwartet funktionieren, beginnen Sie erneut von Schritt 3 an, und wählen Sie den nächsten Code aus der Liste.





KOPIEREN

Die One For All-Fernbedienung kann jede beliebige Funktion einer anderen funktionierenden Fernbedienung kopieren. Diese Vorgehensweise eignet sich gut, falls Ihnen eine oder mehrere Funktionen Ihrer Originalfernbedienung fehlen, die Sie gerne zur ONE FOR ALL hinzufügen möchten. Sie können alle Tasten mit Ausnahme von MAGIC und MODE mit neuen Funktionen belegen.

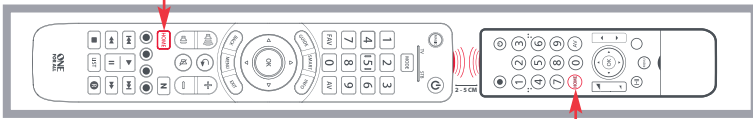
Sie können auch sämtliche Funktionen für ein Geräts auf die ONE FOR ALL kopieren, wenn Sie dessen Code nicht finden können.

Stellen Sie dafür zunächst sicher, dass Sie alle Ihre Originalfernbedienungen zur Hand haben und dass funktionierende Batterien eingesetzt sind. Um Funktionen zu kopieren, muss die Originalfernbedienung etwa 3 cm von der OFA-Fernbedienung entfernt sein und wie unten dargestellt auf sie zeigen:



-  Halten Sie MAGIC gedrückt, bis die LED zweimal blinkt. Die LED unter dem aktuellen Gerät leuchtet weiterhin.
-  Drücken Sie wiederholt MODE, bis die LED für das Gerät leuchtet, das Sie einrichten möchten.
-  Drücken Sie 975 – die LED leuchtet zweimal auf.
-  Drücken und lassen Sie die Taste los, für die eine Funktion kopiert werden soll (z. B. die HOME-Taste). Die rote LED blinkt dauerhaft.
-  Drücken Sie die entsprechende Taste auf der Originalfernbedienung und lassen Sie sie los.
- Die LED blinkt zweimal, wodurch angegeben wird, dass die Funktion ordnungsgemäß auf die Taste kopiert wurde.
- Wiederholen Sie die Schritte 4 und 5 für jede Taste, die kopiert werden soll. Denken Sie daran, dass von mehreren Fernbedienungen kopiert werden kann, aber nur eine Funktion pro Taste.
-  Wenn Sie alle benötigten Funktionen kopiert haben, halten Sie die MAGIC-Taste gedrückt, bis die LED zweimal blinkt und danach erlischt.

HINWEISE

- Wenn die LED bei Schritt 6 einmal lange aufleuchtet, wurde die Funktion nicht richtig kopiert. Versuchen Sie es von Schritt 4 an noch einmal.
- Wenn Sie feststellen, dass eine oder mehrere Tasten nach der Einrichtung nicht richtig funktionieren, können Sie den Kopiermodus jederzeit erneut starten, indem Sie den Vorgang von Schritt 1 an wiederholen.

UM EINE KOPIERTE FUNKTION WIEDER ZU LÖSCHEN, GEHEN SIE FOLGENDERMASSEN VOR:

- Halten Sie MAGIC gedrückt, bis die LED zweimal blinkt. Die LED unter der aktuellen Modustaste leuchtet weiterhin.
- Drücken Sie wiederholt MODE, bis die LED für das Gerät leuchtet, von dem Sie Funktionen löschen möchten.
- Drücken Sie 976 – die LED leuchtet zweimal auf.
- Drücken Sie die zu löschende Taste zweimal – die LED leuchtet zweimal auf.

Wiederholen Sie die obigen Schritte für jede Taste, die gelöscht werden soll.

AKTIVITÄTEN

Die Funktion „TV sehen“ verbindet TV und STB in einem einzigen Modus. In diesem Modus steuern die Lautstärke- und AV- Tasten das TV-Gerät. Die restlichen Tasten steuern die STB.

Da die AV-Taste für die Auswahl des Eingangs an Ihrem Fernseher vorgesehen ist und bei den meisten Fernsehern ein Menü für die Auswahl aus einer Liste mit Eingängen verwendet wird, werden beim Drücken der AV-Taste im Modus „TV sehen“ die Menütasten „Nach oben“, „Nach unten“, „Nach links“, „Nach rechts“ und „OK“ vorübergehend zum Steuern des TV-Geräts verwendet. Wenn die OK-Taste gedrückt oder 10 Sekunden lang keine Taste gedrückt wird, kann mit diesen Tasten wieder die STB gesteuert werden.

Wenn Sie die POWER-Taste im Modus „TV sehen“ für 2 Sekunden gedrückt halten, sendet die Fernbedienung das Ein-/Aus-Signal an den Fernseher und die STB.

Die Funktion „NETTV“



Die Evolve ist mit einer „NETTV“-Taste ausgestattet, mit der Sie per Streaming über das Internet digital TV sehen können. Wenn Ihre bisherige Fernbedienung bereits eine Taste für diese Funktion aufwies – bei vielen neueren TV-Geräten beispielsweise eine Netflix-Taste –, hat diese Taste dieselbe Funktion wie die Taste auf der bisherigen Fernbedienung. Falls keine Taste vorhanden war, Sie jedoch trotzdem einen

Screening-Dienst ansehen konnten, können Sie diese Taste als Shortcut nutzen und mit einem Makro programmieren. Die meisten AV-Geräte mit Internetverbindung, z. B. Smart-TVs oder Streaming-Set-Top-Boxen, bieten mindestens eine Anwendung zum Fernsehen über das Internet, z. B. Netflix, YouTube, Amazon Prime, BBC iPlayer o. ä.

Zum Programmieren des Makros müssen Sie zunächst das Gerät kennen, mit dem sie auf den Dienst zugreifen, sowie die Tastenfolge, mit der Sie den gewünschten Dienst aufrufen. Bei einigen Panasonic-TVs starten Sie Netflix beispielsweise mit der Tastenfolge „Apps“, zweimal Menütaste „Nach unten“ und schließlich „OK“, auf einem Apple-TV gilt die Tastenfolge „Menü“, Menütaste „Nach unten“ und „OK“.

Sobald Sie die Tastenfolge für Ihr Gerät kennen, führen Sie die folgenden Schritte aus:

- Schalten Sie das Gerät ein (kein Standby), und setzen Sie sich vor das Gerät.
- Halten Sie die NETTV-Taste gedrückt, bis die LED zweimal blinkt und dauerhaft leuchtet.
- Drücken Sie die MODE-Taste, um das Gerät für das NTTV-Makro auszuwählen (z. B. „TV“).
- Führen Sie die Tastenfolge nun wie gewohnt aus. Die Fernbedienung steuert das Gerät und das Makro wird in Echtzeit aufgezeichnet; falls Ihr Gerät also normalerweise erst nach einigen Sekunden reagiert, ist dies völlig normal.
- Sobald Sie die Tastenfolge beendet haben und der Streaming-Dienst auf dem Gerät gestartet wurde, halten Sie die NETTV-Taste gedrückt, bis die LED zweimal blinkt und erlischt. Das Makro ist gespeichert.

Tipps





- Prüfen Sie vor dem Programmieren, ob die Evolve das gewünschteGerät tatsächlich steuert.
- Falls das Makro nicht wie erwartet funktioniert, programmieren Sie es einfachmit derselben Tastenfolge neu.
- Warten Sie beim Programmieren, bis das Gerät reagiert. Die Fernbedienung „merkt“sich diese Zeit.
- Das NETTV-Makro ist an ein bestimmtes Gerät gebunden, verwenden Sie also stetsdas richtige Gerät.

MAKROS

SO PROGRAMMIEREN SIE EIN MAKRO

Sie können jede Taste auf Ihrer OFA-Fernbedienung (mit Ausnahme von MAGIC und MODE) so programmieren, dass mit einem einzigen Tastendruck mehrere Befehle gesendet werden – das wird als Makro bezeichnet. Das ist praktisch, um mehrerer Geräte in einen bestimmten Status umzuschalten, z. B. um Ihr TV-Gerät auf HDMI 1 zu schalten und auf Power On an der Set-Top-Box zu drücken, um TV zu sehen.



Um ein Makro zu programmieren, gehen Sie folgendermaßen vor:

-  Halten Sie MAGIC gedrückt, bis die LED zweimal blinkt. Die LED unter dem aktuellen Gerät leuchtet weiterhin.
-  Drücken Sie 995 – die LED leuchtet zweimal auf.
- Drücken Sie nun auf die Taste, auf der Sie das Makro programmieren möchten.
-  Drücken Sie jetzt die MODE-Taste, um das Gerät auszuwählen, für das die erste Funktion des Makros gelten soll, z. B. das TV-Gerät.
-  Drücken Sie nun die Taste, die Sie in das Makro einschließen möchten, z. B. die AV-Taste.
- Wiederholen Sie die Schritte 4 (falls erforderlich) und 5, um weitere Tasten zum Makro hinzuzufügen. Sie können bis zu 15 verschiedene Tasten in ein Makro einschließen.
-  Zum Speichern des Makros halten Sie die MAGIC-Taste gedrückt, bis die LED zweimal blinkt.

- Leuchtet die LED einmal lange auf, wenn Sie in den Schritten 4 oder 5 eine Taste drücken, haben Sie zu viele Tasten eingegeben. Versuchen Sie es noch einmal.

SO LÖSCHEN SIE EIN MAKRO

Um ein Makro wieder von einer Taste zu entfernen, gehen Sie folgendermaßen vor:

-  Halten Sie MAGIC gedrückt, bis die LED zweimal blinkt. Die LED unter dem aktuellen Gerät leuchtet weiterhin.
-  Drücken Sie 995 – die LED leuchtet zweimal auf.
- Drücken Sie die Taste, für die das Makro programmiert wurde.
-  Halten Sie nun die MAGIC-Taste gedrückt, bis die LED zweimal blinkt – das Makro wurde gelöscht.

LAUTSTÄRKESPERRE

Wenn Sie zur Lautstärkeregelung immer dasselbe Gerät verwenden, beispielsweise Ihr TV-Gerät, können Sie das One For All so einrichten, dass zur Regelung der Lautstärke immer nur dieses Gerät verwendet wird, und zwar unabhängig davon, welches Gerät Ihre Fernbedienung gerade steuert. Vorgehensweise:

- Halten Sie MAGIC gedrückt, bis die LED zweimal blinkt. Die LED unter dem aktuellen Gerät leuchtet weiterhin.
- Drücken Sie 993 – die LED leuchtet zweimal auf.
- Drücken Sie die MODE-Taste, um das Gerät auszuwählen, mit dem immer die Lautstärke geregelt werden soll.
- Drücken Sie einmal die MAGIC-Taste – die LED leuchtet zweimal auf, die Lautstärkesperre ist damit aktiviert.

Um die Lautstärkesperre vollständig aufzuheben und bei jedem Gerät wieder einzeln die Lautstärke regeln zu können, gehen Sie folgendermaßen vor:

- Halten Sie MAGIC gedrückt, bis die LED unter der TV-Taste zweimal blinkt. Die LED unter der aktuellen Modustaste leuchtet weiterhin.
- Drücken Sie 993 – die LED leuchtet zweimal auf.
- Drücken Sie VOL+ – die LED leuchtet zweimal auf, die Lautstärkesperre wurde aufgehoben.

Deutsch - PRODUKT-ENTSORGUNG (EU-RICHTLINIE 2012/19/EG)



Das Symbol der durchgestrichenen Mülltonne bedeutet, dass dieses Produkt bei der Entsorgung nicht mit unsortiertem Siedlungsabfall vermischt werden darf. Es gibt ein separates Sammelsystem für Elektro- und Elektronik-Altgeräte. Für weitere Informationen wenden Sie sich bitte an die zuständigen städtischen Behörden oder an den Händler, bei dem Sie das Produkt gekauft haben.

Die ordnungsgemäße Entsorgung stellt sicher, dass Elektro- und Elektronik-Altgeräte angemessen recycelt und wiederverwendet werden. Sie trägt dazu bei, mögliche Schäden für die Umwelt und die menschliche Gesundheit zu vermeiden und die natürlichen Ressourcen zu erhalten.

BATTERIE-ENTSORGUNG (EUROPÄISCHE RICHTLINIE 2006/66/EG).

Wie elektrische und elektronische Produkte können auch die in Batterien enthaltenen Stoffe negative Auswirkungen auf die Umwelt und die menschliche Gesundheit haben, wenn sie nicht ordnungsgemäß entsorgt werden. Wir bitten Sie daher, die Batterien aus den Produkten zu entfernen und diese ordnungsgemäß zu entsorgen.

GARANTIEBEDINGUNGEN UNIVERSAL ELECTRONICS garantiert dem Originalkäufer für den Zeitraum von 3 Jahren, ab dem Datum des Originalkaufs, die Material- und Mängelfreiheit dieses Produkts bei üblicher und korrekter Benutzung. Dieses Produkt wird kostenlos repariert oder, falls erforderlich, ersetzt, wenn es sich nachweislich innerhalb der Garantiefrist von 3 Jahren als defekt erwiesen hat. Die Versandkosten gehen zu Lasten des Eigentümers, die Kosten für die Rücksendung des Produkts gehen zu Lasten von UNIVERSAL ELECTRONICS. Die Garantieabdeckung erstreckt sich geographisch auf alle Staaten, in denen wir dieses Produkt anbieten.

Diese Garantie deckt keine Schäden oder Fehler ab, die verursacht sind von Produkten oder Leistungen, die nicht von UNIVERSAL ELECTRONICS geliefert wurden, oder die daraus resultieren, dass das Produkt nicht gemäß der Bedienungsanweisungen montiert wurde. Dies gilt auch, wenn das Produkt von anderen als UNIVERSAL ELECTRONICS modifiziert / repariert wurde, oder wenn ein Defekt die Folge eines Unfalls, Missbrauchs, falscher Benutzung, Fahrlässigkeit, falscher Anwendung, falscher Installation, unsachgemäßer Wartung, Änderung, Feuer, Wasser, Blitzschlag, Naturkatastrophen oder Unachtsamkeit ist.

Bitte nehmen Sie zur Kenntnis, dass Sie uns für den Erhalt der Garantieleistung während der Garantie Ihre Originalkaufquittung vorlegen müssen, damit wir Ihren Anspruch auf die Leistung überprüfen können. Wenn Sie dieses Produkt nicht für einen Zweck gekauft haben, der mit Ihrem Handel, Geschäft oder Beruf zusammenhängt, beachten Sie bitte, dass Ihnen möglicherweise gesetzliche Rechte als Verbraucher zustehen, die den Verkauf der Verbrauchsgüter betreffen. Die Garantie beeinflusst diese Rechte nicht. Wenn Sie diese Garantie in Anspruch nehmen wollen, kontaktieren Sie bitte www.oneforall.com

Connect with us



[facebook.com/
oneforallworldwide](https://www.facebook.com/oneforallworldwide)



[@oneforall.worldwide](https://www.instagram.com/oneforall.worldwide)



[linkedin.com/
company/one-for-all-worldwide/](https://www.linkedin.com/company/one-for-all-worldwide/)



[youtube.com/
user/oneforallproducts](https://www.youtube.com/user/oneforallproducts)

Universal Electronics BV
Europe & International
Colosseum 2, 7521 PT Enschede
The Netherlands



URC7125
711976
RDN-1150323