

ONE
FOR ALL

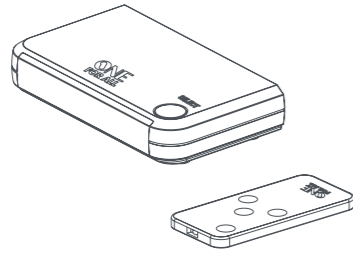

UK: Caution!

Do not ingest battery, Chemical Burn Hazard [The remote control supplied with] This product contains a coin / button cell battery. If the coin / button cell battery is swallowed, it can cause severe internal burns in just 2 hours and can lead to death. Keep new and used batteries away from children. If the battery compartment does not close securely, stop using the product and keep it away from children. If you think batteries might have been swallowed or placed inside any part of the body, seek immediate medical attention.

D: Warnung!

Batterie nicht schlucken, chemische Verätzungsgefahr. (Die in der Fernbedienung enthalten sind) Dieses Produkt enthält eine Knopfzellenbatterie. Verschlucken der Knopfzellenbatterie kann bereits innerhalb von 2 Stunden schwere innere Verbrennungen verursachen und zum Tod führen. Bewahren Sie neue und gebrauchte Batterien außerhalb der Reichweite von Kindern auf. Wenn Sie vermuten, dass Batterien verschluckt oder in ein anderes Körperteil eingeführt worden sind, suchen Sie unverzüglich einen Arzt auf.

FR Mise en garde!

Ne pas ingérer la batterie, risque de brûlure chimique [La télécommande fournie avec] Ce produit contient une pile bouton. Si la pile bouton est avalée, elle peut provoquer de graves brûlures internes en seulement 2 heures et entraîner la mort. Gardez les piles neuves et usagées hors de portée des enfants. Si le compartiment à piles ne se ferme pas correctement, cessez d'utiliser le produit et gardez-le hors de portée des enfants.

Si vous pensez que des piles ont été avalées ou placées à l'intérieur de la partie du corps d'une personne, consultez immédiatement un médecin.

ES ¡Precaución!

No ingerir la pila, peligro de quemaduras químicas [El mando a distancia suministrado con] Este producto contiene una pila tipo moneda / botón. Si se traga la pila tipo moneda / botón, puede causar quemaduras internas graves en solo 2 horas y puede provocar la muerte.

Mantenga las pilas nuevas y usadas fuera del alcance de los niños. Si el compartimento de pilas no puede cerrarse correctamente, deje de usar el producto y manténgalo fuera del alcance de los niños. Si cree que las pilas han sido ingeridas o metidas en cualquier parte del cuerpo, busque atención médica inmediata.

IT Attenzione!

Non ingerire la batteria, rischio di ustioni chimiche [Il telecomando fornito con] Questo prodotto contiene una batteria a bottone / moneta. Se la batteria a bottone / moneta viene ingerita, può causare gravi ustioni interne in sole due ore e può portare alla morte. Tenere le batterie nuove e quelle usate lontano dalla portata dei bambini. Se il vano batterie non si chiude correttamente, sospendete l'utilizzo del prodotto e tenetelo fuori dalla portata dei bambini. Se pensate che le batterie possano essere state ingerite o introdotti in qualsiasi parte del corpo, domandate assistenza medica immediatamente.

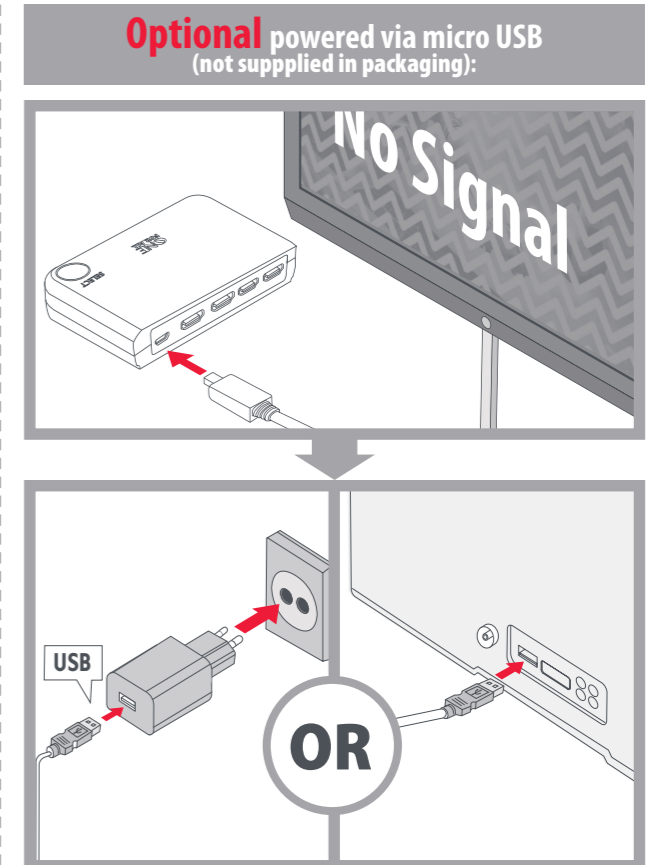
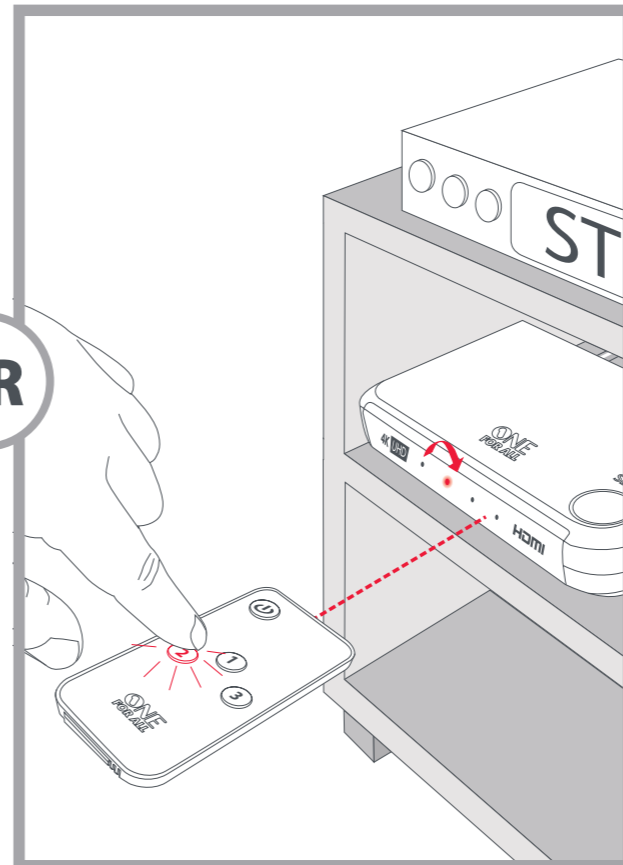
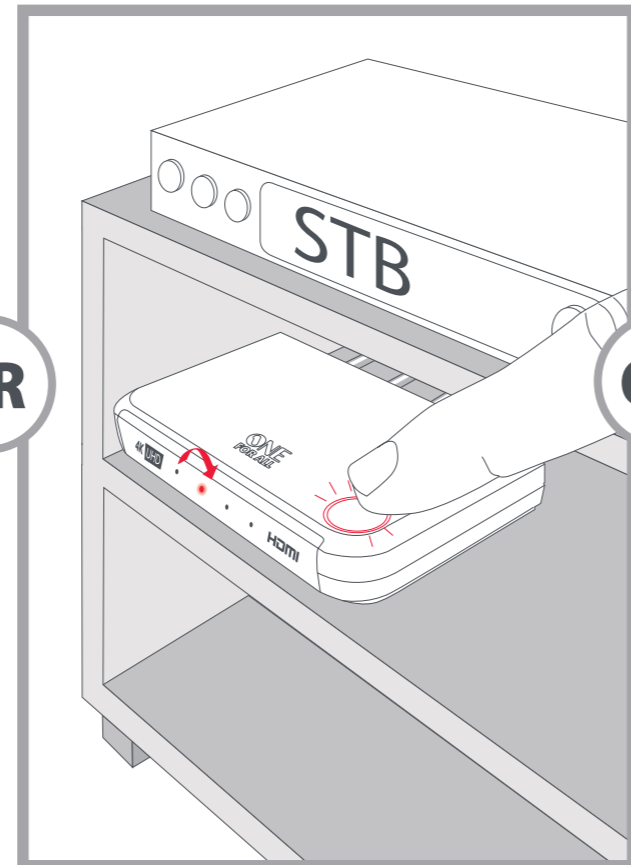
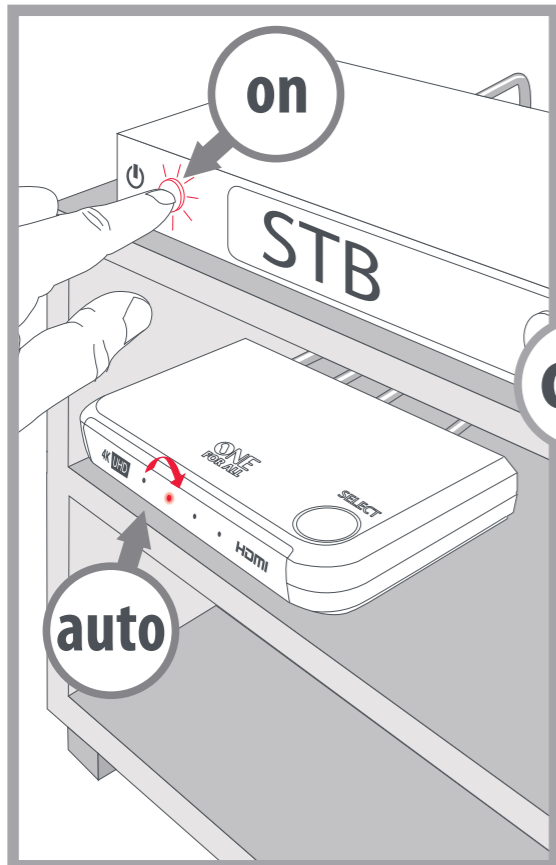
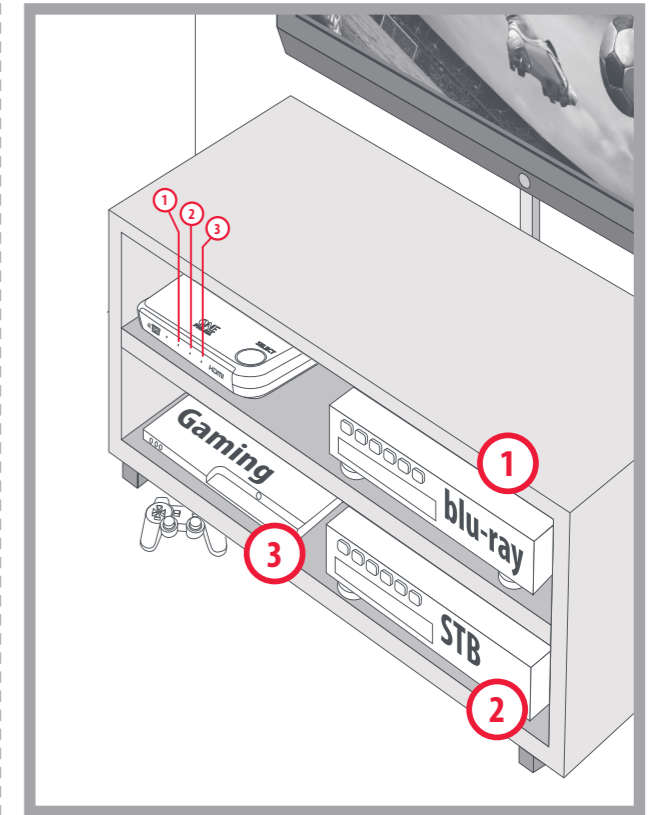
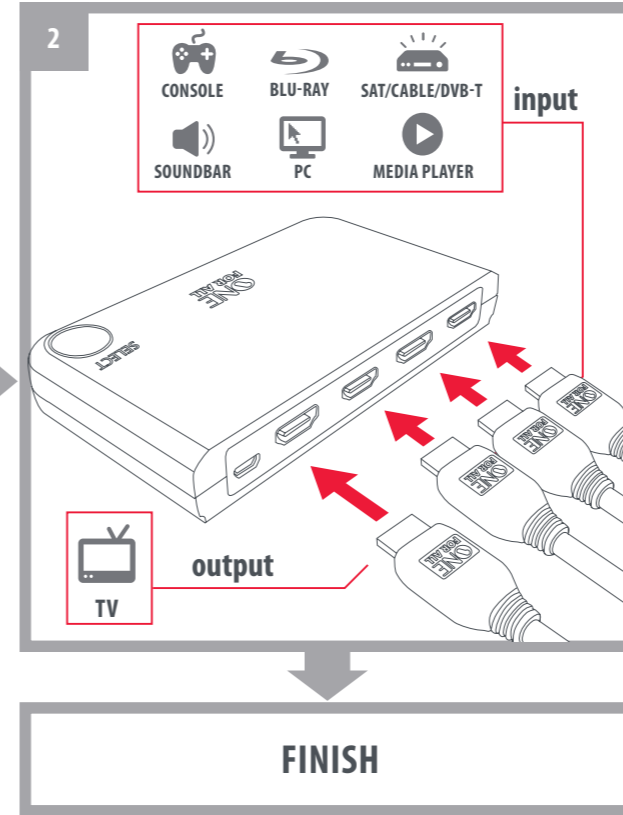
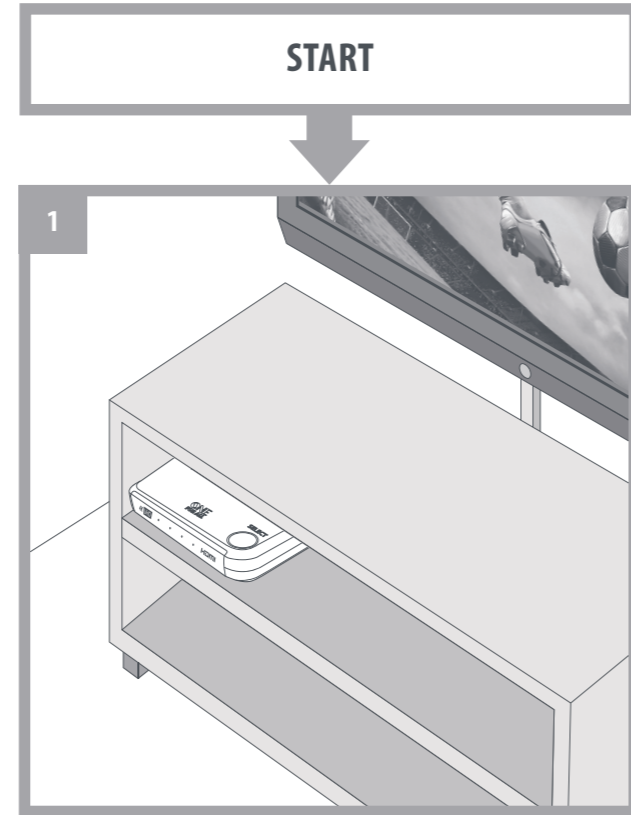

UKCA CE UKCA CE
 Universal Electronics BV - Europe & International
 P.O. Box 13333 - 3100 DT The Netherlands
 RDN-1050122 SV1632