

**ONE
FOR ALL**

DEUTSCH

URC7115

SCHNELLANLEITUNG ZUR EINRICHTUNG

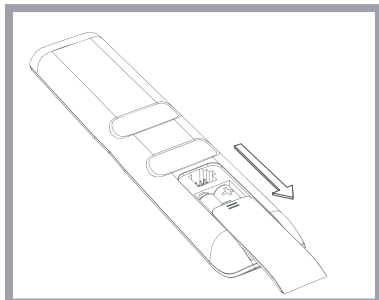

Öffnen Sie das Batteriefach.

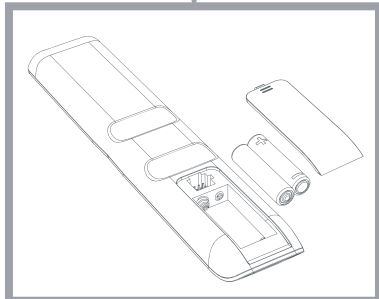

Setzen Sie 2 AAA-Batterien ein.

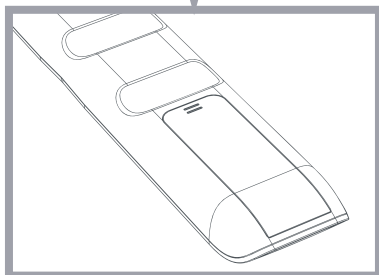

DEUTSCH

TASTENTABELLE

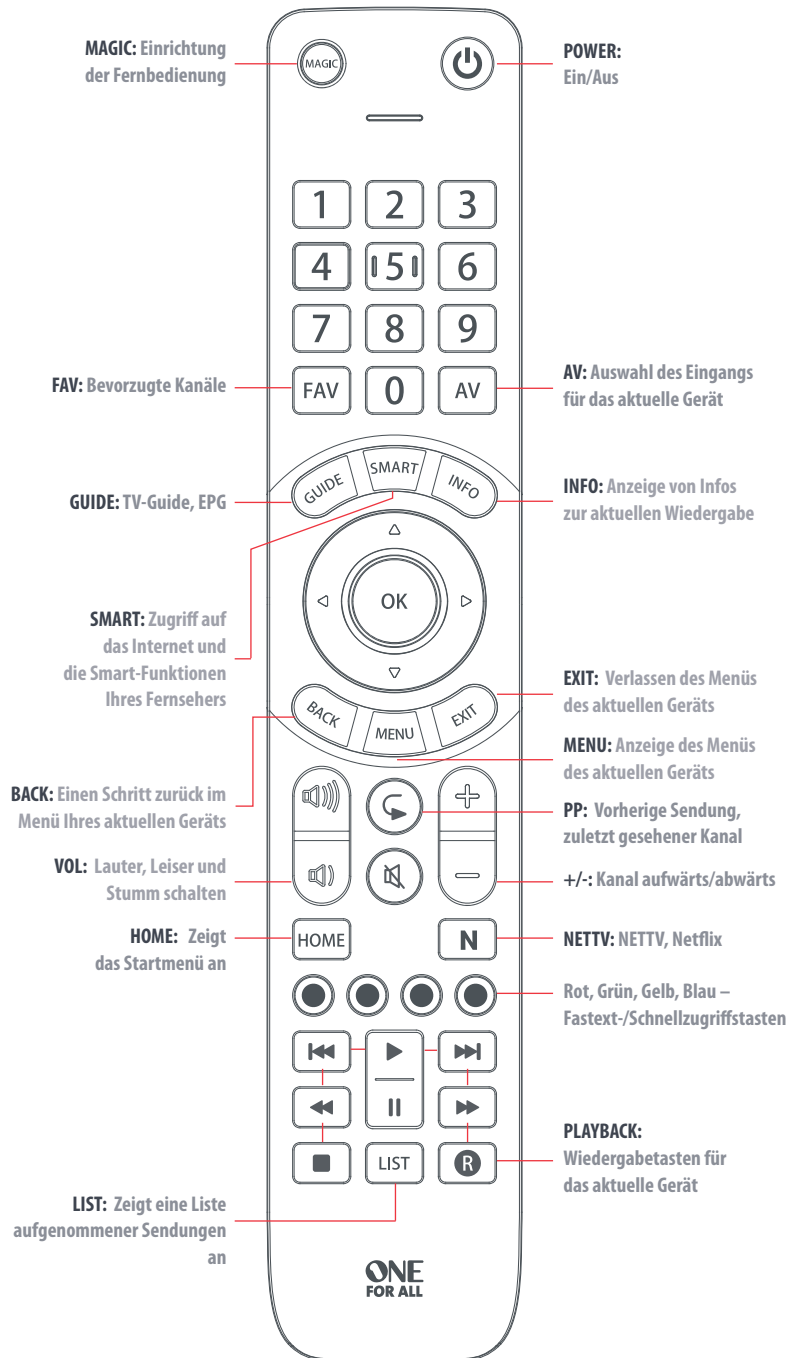

EINRICHTEN DER FERNBEDIENUNG

A – SIMPLESET

SimpleSet ist eine schnelle und einfache Methode, um die Fernbedienung zur Steuerung der bekanntesten Marken jedes Gerätetyps mit dem Drücken nur weniger Tasten einzurichten. Üblicherweise nimmt diese Methode für jedes Gerät weniger als eine Minute in Anspruch.

Für jeden Gerätetyp gibt es eine Liste der bekanntesten Marken, denen jeweils eine Nummer zugeordnet ist, z. B. 6 für ein TV-Gerät von Samsung. Suchen Sie in der folgenden Liste nach der Marke und Ihrem Gerät::

TV

1 Bush	6 Samsung
2 Grundig	7 Sharp
3 LG	8 Sony
4 Panasonic	9 TCL / Thomson
5 Philips	0 Toshiba





So richten Sie Ihr Gerät ein

- Schalten Sie das Gerät ein (kein Standby) und richten Sie die OFA-Fernbedienung auf das Gerät.
 - Halten Sie MAGIC gedrückt, bis die LED zweimal blinkt.
 - Halten Sie die Taste mit der für Ihre Marke und Ihr Gerät oben aufgeführten Ziffer gedrückt (z. B. 6 für Samsung TV).
 - Die Fernbedienung sendet alle 3 Sekunden ein Ein/Aus-Signal, bis das Gerät ausgeschaltet wird.
 - Sobald das Gerät ausgeschaltet wird, lassen Sie die Zifferntaste los.
 - Die LED leuchtet zweimal auf und erlischt danach. Die Fernbedienung sollte nun Ihr Gerät steuern können.
- Wenn Sie feststellen, dass eine oder mehrere Tasten nicht wie erwartet funktionieren, beginnen Sie erneut von Schritt 1 an. Die Fernbedienung beginnt mit dem nächsten Code im Speicher.

EINRICHTEN DER FERNBEDIENUNG

B – EINRICHTEN MIT CODE

Wenn Ihre Marke in Abschnitt A nicht aufgeführt ist, können Sie Ihr Gerät einrichten, indem Sie einzelne Codes ausprobieren. Vorgehensweise:

- Schalten Sie Ihr Gerät ein (kein Standby).
 -  Suchen Sie die Marke Ihres Geräts in der Codeliste (Seiten 74–77). Die Codes sind nach Gerätetyp aufgeführt.
 -  Halten Sie MAGIC gedrückt, bis die LED zweimal blinkt.
 -  Geben Sie den ersten vierstelligen Code ein, der für Ihre Marke aufgeführt ist (z. B. 4542 für Aiwa).
 - Die LED leuchtet zweimal auf und erlischt danach.
 -  Halten Sie die Fernbedienung nun in Richtung Ihres Geräts und drücken Sie die POWER-Taste.
 - Wenn das Gerät ausgeschaltet wird, ist Ihre Fernbedienung einsatzbereit. Falls nicht, wiederholen Sie die Schritte 3–6 mit dem nächsten Code in der Liste.
- Einige Codes ähneln sich stark. Wenn Sie feststellen, dass eine oder mehrere Tasten nicht wie erwartet funktionieren, beginnen Sie erneut von Schritt 3 an, und wählen Sie den nächsten Code aus der Liste.





KOPIEREN

Die One For All-Fernbedienung kann jede beliebige Funktion einer anderen funktionierenden Fernbedienung kopieren. Diese Vorgehensweise eignet sich gut, falls Ihnen eine oder mehrere Funktionen Ihrer Originalfernbedienung fehlen, die Sie gerne zur ONE FOR ALL hinzufügen möchten.

Sie können auch sämtliche Funktionen für ein Geräts auf die ONE FOR ALL kopieren, wenn Sie dessen Code nicht finden können.

Stellen Sie dafür zunächst sicher, dass Sie alle Ihre Originalfernbedienungen zur Hand haben und dass funktionierende Batterien eingesetzt sind. Um Funktionen zu kopieren, muss die Originalfernbedienung etwa 3 cm von der OFA-Fernbedienung entfernt sein und wie unten dargestellt auf sie zeigen:



-  Halten Sie MAGIC gedrückt, bis die LED zweimal blinkt.
-  Drücken Sie 975 – die LED leuchtet zweimal auf.
-  Drücken und lassen Sie die Taste los, für die eine Funktion kopiert werden soll (z. B. die HOME-Taste). Die rote LED blinkt dauerhaft.
-  Drücken Sie die entsprechende Taste auf der Originalfernbedienung und lassen Sie sie los.

KOPIEREN

- Die LED blinkt zweimal, wodurch angegeben wird, dass die Funktion ordnungsgemäß auf die Taste kopiert wurde.
- Wiederholen Sie die Schritte 3 und 4 für jede Taste, die kopiert werden soll. Denken Sie daran, dass von mehreren Fernbedienungen kopiert werden kann, aber nur eine Funktion pro Taste.
-  Wenn Sie alle benötigten Funktionen kopiert haben, halten Sie die MAGIC-Taste gedrückt, bis die LED zweimal blinkt und danach erlischt.

HINWEISE

- Wenn die LED bei Schritt 5 einmal lange aufleuchtet, wurde die Funktion nicht richtig kopiert. Versuchen Sie es von Schritt 3 an noch einmal.
- Wenn Sie feststellen, dass eine oder mehrere Tasten nach der Einrichtung nicht richtig funktionieren, können Sie den Kopiermodus jederzeit erneut starten, indem Sie den Vorgang von Schritt 1 an wiederholen.

UM EINE KOPIERTE FUNKTION WIEDER ZU LÖSCHEN, GEHEN SIE FOLGENDERMASSEN VOR:

- Halten Sie MAGIC gedrückt, bis die LED zweimal blinkt.
- Drücken Sie 976 – die LED leuchtet zweimal auf.
- Drücken Sie die zu löschende Taste zweimal – die LED leuchtet zweimal auf.

Wiederholen Sie die obigen Schritte für jede Taste, die gelöscht werden soll.

DIE FUNKTION „NETTV“



Die Evolve ist mit einer „NETTV“-Taste ausgestattet, mit der Sie per Streaming über das Internet digital TV sehen können. Wenn Ihre bisherige Fernbedienung bereits eine Taste für diese Funktion aufwies – bei vielen neueren TV-Geräten beispielsweise eine Netflix-Taste –, hat diese Taste dieselbe Funktion wie die Taste auf der bisherigen Fernbedienung. Falls keine Taste vorhanden war, Sie jedoch trotzdem einen Scree-

ning-Dienst ansehen konnten, können Sie diese Taste als Shortcut nutzen und mit einem Makro programmieren. Die meisten AV-Geräte mit Internetverbindung, z. B. Smart-TVs oder Streaming-Set-Top-Boxen, bieten mindestens eine Anwendung zum Fernsehen über das Internet, z. B. Netflix, YouTube, Amazon Prime, BBC iPlayer o. ä. Zum Programmieren des Makros müssen Sie zunächst das Gerät kennen, mit dem sie auf den Dienst zugreifen, sowie die Tastenfolge, mit der Sie den gewünschten Dienst aufrufen. Bei einigen Panasonic-TVs starten Sie Netflix beispielsweise mit der Tastenfolge „Apps“, zweimal Menüta- ste „Nach unten“ und schließlich „OK“

Sobald Sie die Tastenfolge für Ihr Gerät kennen, führen Sie die folgenden Schritte aus:

- Schalten Sie das Gerät ein (kein Standby), und setzen Sie sich vor das Gerät.
- Halten Sie die NETTV-Taste gedrückt, bis die LED zweimal blinkt und dauerhaft leuchtet.
- Führen Sie die Tastenfolge nun wie gewohnt aus. Die Fernbedienung steuert das Gerät und das Makro wird in Echtzeit aufgezeichnet; falls Ihr Gerät also normalerweise erst nach einigen Sekunden reagiert, ist dies völlig normal.

THE NETTV FEATURE

- Sobald Sie die Tastenfolge beendet haben und der Streaming-Dienst auf dem Gerät gestartet wurde, halten Sie die NETTV-Taste gedrückt, bis die LED zweimal blinkt und erlischt. Das Makro ist gespeichert.

Tipps

- Prüfen Sie vor dem Programmieren, ob die Evolve das gewünschteGerät tatsächlich steuert.
- Falls das Makro nicht wie erwartet funktioniert, programmieren Sie es einfach mit derselben Tastenfolge neu.
- Warten Sie beim Programmieren, bis das Gerät reagiert. Die Fernbedienung „merkt“ sich diese Zeit.

Deutsch - ENTSORGUNG

Dieses Produkt trägt das selektive Sortiersymbol für Elektro- und Elektronik-Altgeräte. Dies bedeutet, dass dieses Produkt gemäß der europäischen Richtlinie 2012/19 / EU behandelt werden muss, um recycelt oder demontiert zu werden, im Interesse des Umweltschutzes. Entsorgen Sie dieses Produkt fachgerecht bei einer speziellen Recycling-Sammelstelle für elektronische Bauteile oder beim Händler bei Neukauf eines neuen elektrischen oder elektronischen Gerätes.

BATTERIE-ENTSORGUNG (EU-RICHTLINIE 2006/66/EC)

Entsorgen Sie Ihre Batterien nicht im Hausmüll. Informieren Sie sich über die örtliche Abfallsamm- lung von leeren Batterien, um diese ordnungsgemäß zu entsorgen. Dies trägt dazu bei, mögliche Gesundheits- und/oder Umweltschäden zu vermeiden.

UNIVERSAL ELECTRONICS INC./ONE FOR ALL garantiert dem Kunden, dass dieses Produkt bei sach- gemäsem und ordentlichem Gebrauch für die Dauer eines Jahres vollkommen frei von Defekten materieller oder technischer Art bleiben wird, gerechnet ab Kaufdatum. Falls erwiesen werden kann, dass innerhalb der Garantiezeit eines Jahres ein Defekt entstanden ist, wird dieses Produkt gebüh- renfrei ersetzt, falls besagtes Produkt innerhalb der Garantiezeit auf Kosten des Kunden zurückge- schickt wird. Diese Garantie erstreckt sich nicht auf Verpackungen, Transportbehältnisse, Batterien, zerbrochene oder beschädigte Gehäuse oder ander Objekte, die in Verbindung mit dem Produkt verwendet werden. Jegliche weitere Verpflichtung als die oben aufgeführte wird ausgeschlossen. Bitte beachten Sie, dass wir Ihren Kaufbeleg brauchen um fest zu stellen ob Sie Anspruch auf unse- ren Garantieservice erheben können. Wenn Sie dieses Produkt nicht für den Zweck gekauft haben, die mit Ihrem Handel, Geschäft oder Beruf zusammenhängen, beachten Sie bitte, dass es verbrieft Rechte unter Ihrer staatlichen Gesetzgebung geben kann, die den Verkauf der Verbrauchsgüter re- gelt. Diese Garantie beeinflusst nicht jene Rechte.

www.oneforall.com

Universal Electronics BV
Europe & International
Colosseum 2, 7521 PT Enschede
The Netherlands



URC7115
711973
RDN-1010519