

**ONE
FOR ALL**

**OFA SONY
Universal Replacement Remote
URC 1812**

ENGLISH

ESPAÑOL

FRANÇAIS



711389
RDN 1250418

Customer Support: 855-716-2573 (toll free)
OFA warranty/terms & conditions: 855-569-6595 (toll free)
www.oneforall.com
Imported into the US by:

Universal Electronics Inc.
UEI Technical Support Services,
Suite 301
26250 Euclid Ave.
Euclid, OH 44132

One For All is a registered trademark of UEI
Made in China, Hecho en China

WARRANTY / GUARANTEE INFORMATION

Terms and Conditions for "100% Guaranteed To Work" policy, and the separate 1 Year Limited Warranty against defects in material and workmanship can be found at www.oneforall.com/remotegarantee, or you may request hard copies by calling 855-716-2573, or via mail to UEI Technical Support Service, Suite 301, 26250 Euclid Ave., Euclid, OH 44132. Please include your full name, product information, and contact information in your request communication.

LEGAL NOTICES

FCC STATEMENT:

This equipment has been tested and found to comply with the limits for a Class B digital device, pursuant to part 15 of the FCC Rules. These limits are designed to provide reasonable protection against harmful interference in a residential installation. This equipment generates, uses and can radiate radio frequency energy and, if not installed and used in accordance with the instructions, may cause harmful interference to radio communications. However, there is no guarantee that interference will not occur in a particular installation. If this equipment does cause harmful interference to radio or television reception, which can be determined by turning the equipment off and on, the user is encouraged to try to correct the interference by one or more of the following measures:

- Reorient or relocate the receiving antenna.
- Increase the separation between the equipment and receiver.
- Connect the equipment into an outlet on a circuit different from that to which the receiver is connected.
- Consult the dealer or an experienced radio/TV technician for help.

This device complies with part 15 of the FCC Rules. Operation is subject to the following two conditions: (1) This device may not cause harmful interference, and (2) this device must accept any interference received, including interference that may cause undesired operation.

Caution: Changes or modifications not expressly approved by the party responsible for compliance could void the user's authority to operate the equipment.

ESPAÑOL

GARANTÍA / INFORMACIÓN DE GARANTÍA

Los términos y condiciones para la política de "Compatibilidad 100% Garantizada" y separadamente 1 año de Garantía Limitada contra defectos de material y mano de obra pueden encontrarse en www.oneforall.com/remotegarantee, si lo desea puede solicitar la copia física llamando al 855-716-2573, o por correo a UEI Technical Support Service, Suite 301, 26250 Euclid Ave., Euclid, OH 44132. Por favor incluya su nombre completo, información de su producto y todos sus datos de contacto en su petición. Para productos de venta en México los terminos y condiciones a continuación se aplican.

Los términos y condiciones de garantía a continuación solo se aplican a productos de venta en México

GARANTÍA LIMITADA

Garantía: Universal Electronics Inc., garantiza que este producto estará libre de defectos de materiales y mano de obra por un periodo de un año a partir de la fecha de la compra. Esta garantía no se aplica al daño causado por el manejo y envío, o daños causados por accidente, abuso, uso indebido, desgaste natural, mantenimiento inadecuado, incumplimiento de las instrucciones o aquellos daños que resulten de modificaciones o reparaciones no autorizadas. La garantía anterior se aplicará únicamente al comprador original, y es y será en lugar de cualquier otra garantía, ya sea expresa o implícita y de todas las demás obligaciones o responsabilidades por parte de Universal Electronics Inc., siendo así que no asume responsabilidad por, ni tampoco autoriza a cualquier otra persona que pretenda actuar en su nombre para modificar o cambiar esta garantía, ni a asumir ninguna otra garantía u obligación con respecto a este producto. La responsabilidad máxima para Universal Electronics Inc., bajo cualquier circunstancia en relación con cualquier garantía se encontrará limitada al reemplazo del producto defectuoso. Se recomienda que el cliente revise constantemente su equipo para su correcto funcionamiento.

Recursos: Su recurso exclusivo bajo esta Garantía Limitada es que Universal Electronics Inc., a su elección, reparará o reemplazará, sin cargo las partes y/o la mano de obra, del equipo que se encuentre defectuoso.

Procedimiento del Servicio: Para obtener el servicio de garantía, visite la Página de Garantía y complete la forma en www.oneforall.com/ warranty con su nombre completo, información de contacto, número de serie del producto, y la descripción del problema junto con una copia/imagen del recibo de compra, en donde se muestre la fecha de compra. Si es necesario, Universal Electronics Inc., le proporcionará instrucciones de envío para el producto. En caso de que haya un defecto, Universal Electronics Inc., reparará su equipo o le enviará un reemplazo. Usted pagará los costos de envío y devolución (con excepción de California y México).

Aviso Legal: LA GARANTÍA ANTERIOR ES LA ÚNICA Y EXCLUSIVA GARANTÍA POR PARTE DE UNIVERSAL ELECTRONICS INC., EN RELACIÓN CON LOS PRODUCTOS. NO HAY DECLARACIONES O GARANTÍAS ADICIONALES, EXPRESAS O IMPLÍCITAS, SALVO LO DISPUESTO POR LA LEY APLICABLE. CUALQUIER GARANTÍA IMPLÍCITA REQUERIDA POR LA LEY ESTÁ LIMITADA EN DURACIÓN AL PERIODO DE GARANTÍA ESTABLECIDO EN LA PRESENTE. ALGUNOS ESTADOS NO PERMITEN LIMITACIONES SOBRE LA DURACIÓN DE UNA GARANTÍA IMPLÍCITA, POR LO QUE LAS LIMITACIONES ANTES MENCIONADAS PUEDEN NO SERLE APLICABLES.

EN NINGÚN CASO UNIVERSAL ELECTRONICS INC., O SUS FILIALES, SERÁN RESPONSABLES DE DAÑOS INCIDENTALES, ESPECIALES, INDIRECTOS, CONSECUTIVOS O MÚLTIPLES, INCLUYENDO DE MANERA ENUNCIATIVA MÁS NO LIMITATIVA, LAS PÉRDIDAS DE GANANCIAS, PÉRDIDAS O DAÑOS DEL SOFTWARE O LOS DATOS, O DAÑOS AL EQUIPO DERIVADOS DEL USO DE CUALQUIER PRODUCTO, INCLUSO SI SE ADVIERTE LA POSIBILIDAD DE DICHAOS DAÑOS. LA GARANTÍA ESTÁNDAR LE DA LOS DERECHOS LEGALES ESPECÍFICOS, Y USTED PUEDE TENER DERECHOS ADICIONALES, QUE PUEDE VARIAR DE UN ESTADO A OTRO. ALGUNOS ESTADOS NO PERMITEN LA EXCLUSIÓN O LIMITACIÓN DE LOS DAÑOS INCIDENTALES O CONSECUTIVOS, POR LO QUE LAS LIMITACIONES ANTES MENCIONADAS PUEDEN NO APLICARLE.

La Garantía Limitada aplica a los siguientes productos:

URC 1812

AVISOS LEGALES

DECLARACIÓN DE LA FCC:

Este equipo ha sido sometido a prueba y se ha determinado que satisface los límites establecidos para ser clasificado como dispositivo digital de Clase B, de acuerdo con la Parte 15 del reglamento FCC. Estos límites están diseñados para proporcionar una protección razonable contra interferencias dañinas en un ambiente residencial. Este dispositivo genera, utiliza y puede irradiar energía de radiofrecuencia y, si no es instalado y utilizado de acuerdo a las instrucciones, puede causar interferencias perjudiciales en las comunicaciones de radio. Sin embargo, no se garantiza que no ocurrirá interferencia en una instalación particular. Si el equipo causa interferencias perjudiciales en la recepción de la señal de radio o televisión, lo cual puede comprobarse entendiéndolo y apagándolo alternativamente, se recomienda al usuario corregir la interferencia por uno de los siguientes procedimientos:

- Cambie la orientación o la ubicación de la antena receptora.
- Aumente la distancia entre el equipo y el receptor.
- Conecte el equipo a un tomacorriente de un circuito distinto de aquel al que está conectado el receptor.
- Solicite consejo al distribuidor o a un técnico experto en radio y televisión para obtener ayuda.

Este dispositivo satisface la parte 15 del reglamento FCC. Su utilización está sujeta a las siguientes dos condiciones: (1) este dispositivo no puede causar interferencia dañina, y (2) este dispositivo debe aceptar cualquier interferencia recibida incluyendo interferencias que puedan causar una operación no deseada.

Cuidado: Cualquier cambio o modificación que no esté aprobado expresamente por la parte responsable por el cumplimiento puede anular la autoridad del usuario para operar el equipo.

FRANÇAIS

GARANTIE / INFORMATIONS SUR LA GARANTIE

Les conditions et modalités relatives aux règles "Fonctionnement garanti à 100%" et la garantie limitée de 1 an contre tout défaut de matériaux et de main-d'œuvre peuvent être consultés sur www.oneforall.com/remotegarantee, ou vous pouvez demander une copie papier en composant le 855-716-2573. Ou par courrier électronique au service d'assistance technique UEI, Suite 301, 26250 Euclid Ave., Euclid, OH 44132. Veuillez inclure votre nom complet, les informations sur votre produit et vos coordonnées dans votre demande de communication.

AVIS JURIDIQUES

DECLARATION DE LA FCC:

Cet équipement a été testé et déclaré conforme aux limitations prévues dans le cadre de la catégorie B des appareils numériques, définies par l'article 15 du règlement de la FCC. Ces limites ont été établies pour fournir une protection raisonnable contre les interférences préjudiciables lors d'une installation résidentielle. Cet équipement génère, utilise et diffuse des ondes radio et s'il n'est pas installé et utilisé conformément aux instructions en vigueur, il peut provoquer des interférences préjudiciables aux communications radio. Cependant, il n'est pas possible de garantir qu'aucune interférence ne se produira pour une installation particulière. Si cet équipement produit des interférences préjudiciables lors de réceptions radio ou télévisées, qui peuvent être détectées en éteignant puis en rallumant l'appareil, essayer de corriger l'interférence au moyen de l'une ou de plusieurs des mesures suivantes:

- réorienter ou déplacer l'antenne réceptrice;
- augmenter la distance entre l'équipement et le récepteur;
- brancher l'équipement sur la prise électrique d'un circuit différent de celui auquel le récepteur est relié;
- contacter le revendeur ou un technicien radio/télévision qualifié pour toute assistance.

Cet appareil est conforme à l'article 15 du règlement de la FCC. Son fonctionnement est soumis aux deux conditions suivantes: (1) Ce dispositif ne doit pas causer d'interférence nuisible et (2) il doit accepter toute interférence reçue, y compris une interférence qui pourrait causer un fonctionnement indésirable.

Attention: Tous changements ou modifications qui ne seraient pas expressément approuvés par les responsables des normes pourraient rendre nul le droit de l'utilisateur d'utiliser cet équipement.

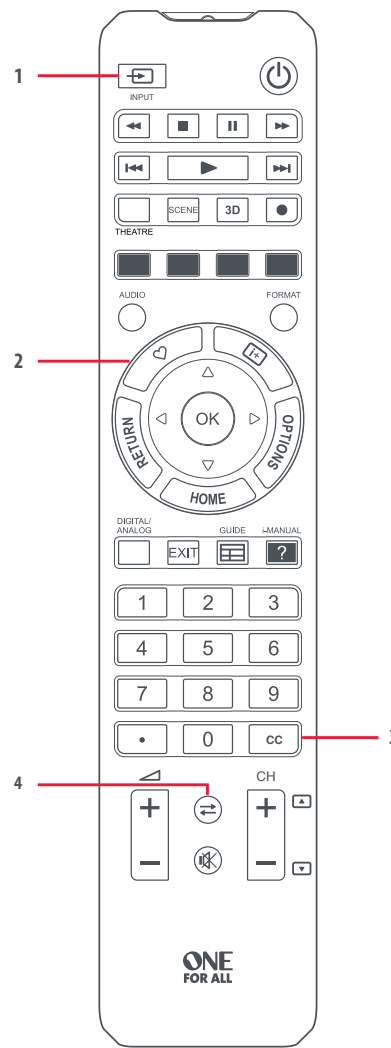

- 1. INPUT SELECT**
AV Input / Entrada de AV / Entrée AV
- 2. FAVORITE**
Access your Favorite Channel List / Accede a su lista de canales favoritos / Permet d'accéder à la liste de vos chaînes favorites
- 3. CC**
Closed Captions / Subtitles / Subtítulos / Sous-titres
- 4. LAST CHANNEL**
Previous Channel / Canal anterior / Dernière chaîne

BATTERIES

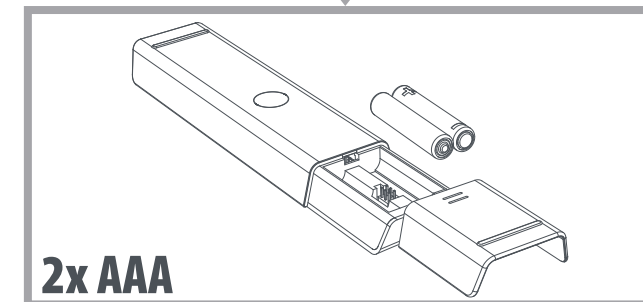
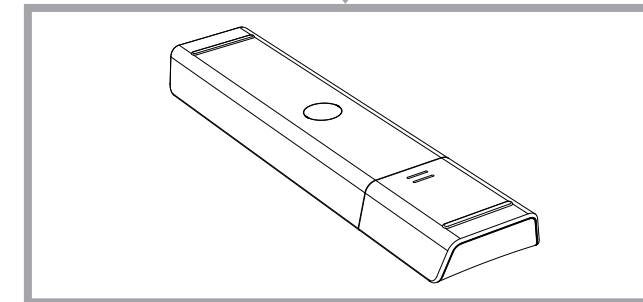

2x AAA
FINISH / FIN / TERMINER

ENGLISH

STEP 1: SET UP YOUR TELEVISION

THE MAJORITY OF NEWER SONY TVS SHOULD WORK DIRECTLY.

After putting batteries in, just test some of the keys, and if they work, your remote is ready. If not, follow the next steps:

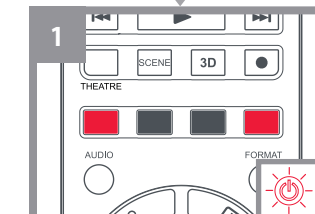

Make sure your TV is on (not on standby).

Hold down **RED + BLUE** until the LED behind the Power Key blinks twice

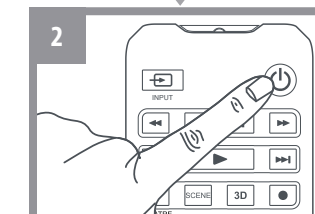

Point towards the TV and hold down the **POWER KEY** until the TV turns off.

The remote will send a different Power signal every 3 seconds
As soon as the TV turns off, let go of the **POWER KEY**.

The LED will blink twice. Now test the rest of the keys on the remote, if they work as your original did, your remote is ready to use.

FINISH

If you find some keys still do not work as expected (or at all), proceed to the next step.

STEP 2: IF STEP 1 DOES NOT WORK AS EXPECTED

ARE SOME KEYS NOT WORKING AS EXPECTED?

If you find some keys do not work as expected (or at all), proceed to the next step.

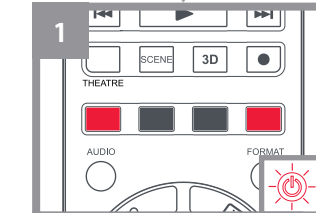

Make sure your TV is on (not on standby).

Hold down **RED + BLUE** until the LED behind the Power Key blinks twice

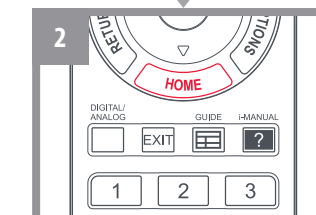

Point towards the TV and hold one of the keys that is not working correctly (for example **HOME**).

The remote will send a signal every 3 seconds.
When the correct function is shown on the screen (in this case the **HOME**), let go of the key.

The LED will blink twice - your remote is ready to use

FINISH

LEARNING

START: LEARN A NEW FUNCTION TO YOUR REMOTE

Your One For All remote can learn any function from your original (working) remote.

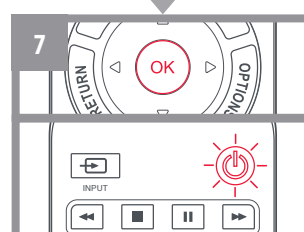
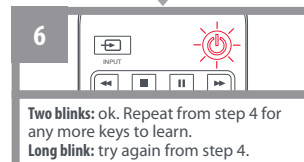
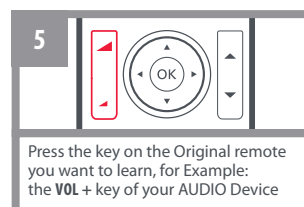
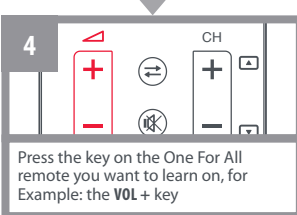
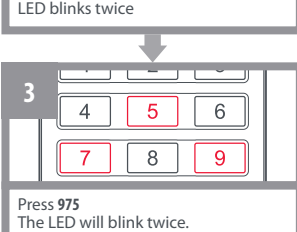
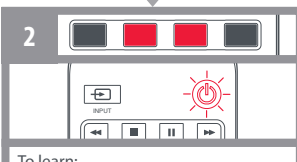
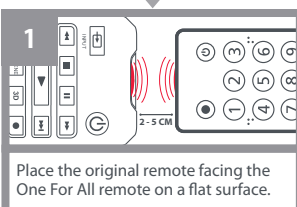

FIN

HOW TO DELETE A LEARNED FUNCTION

1. Hold down **GREEN + YELLOW** until the LED blinks twice.
2. **PRESS 976.**
3. Press the key to reset twice.

The LED flashes twice and the key will get back the original function

PASO 1: CONFIGURE SU TELEVISOR

LA MAYORÍA DE LOS TELEVISORES SONY MÁS MODERNOS DEBEN FUNCIONAR DIRECTAMENTE.

Tras colocar las pilas, pruebe algunas teclas y, si funcionan, su control remoto estará listo. En caso contrario, realice los siguientes pasos:

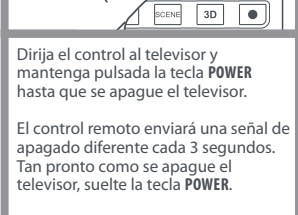

El LED parpadeará dos veces. Ahora pruebe el resto de las teclas del control y, si funcionan como en su control original, su control remoto estará listo para su uso.

FIN

Si detecta que algunas teclas no funcionan o lo hacen incorrectamente, continúe en el paso siguiente.

PASO 2: SI EL PASO 1 NO FUNCIONA COMO SE ESPERA

¿HAY ALGUNAS TECLAS QUE NO FUNCIONAN COMO SE ESPERA?

Si detecta que algunas teclas no funcionan o lo hacen incorrectamente, continúe en el paso siguiente.

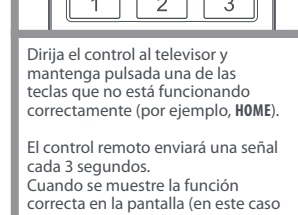
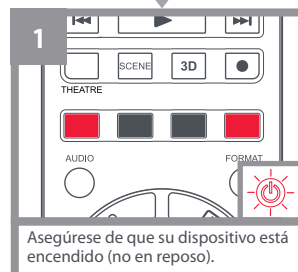

El LED parpadeará dos veces: su control estará listo para su uso.

FIN

APRENDIZAJE

EMPIECE: PROGRAME UNA NUEVA FUNCIÓN EN SU CONTROL

Su control remoto One For All puede aprender cualquier función de su control remoto original, siempre que funcione.

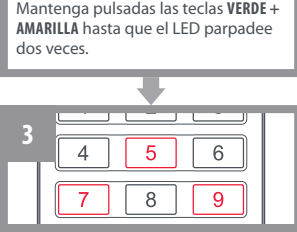
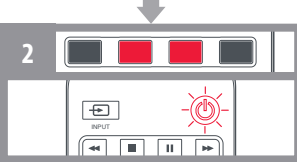

FIN

CÓMO ELIMINAR UNA FUNCIÓN PROGRAMADA

1. Mantenga pulsadas las teclas **VERDE + AMARILLA** hasta que el LED parpadee dos veces.
2. **PULSE 976.**
3. Pulse dos veces la tecla que hay que desprogramar.

El LED parpadeará dos veces y la tecla volverá a su función original.

ÉTAPE 1: CONFIGURATION DU TÉLÉVISEUR

LA MAJORITÉ DES TÉLÉVISEURS SONY RÉCENTS DOIVENT RÉPONDRE DIRECTEMENT.

Après avoir inséré des piles, vérifiez certaines des touches ; si celles-ci fonctionnent, votre télécommande est prête à l'emploi. Dans le cas contraire, suivez les étapes suivantes :

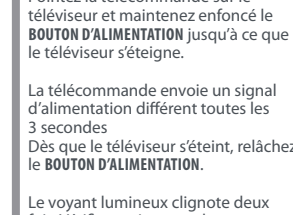
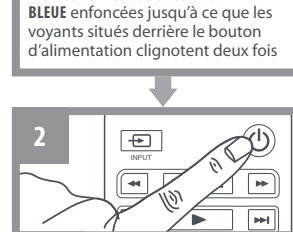
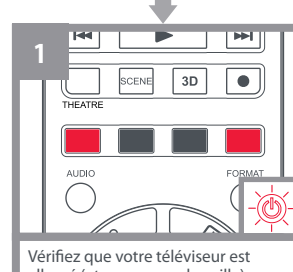

Le voyant lumineux clignote deux fois. Vérifiez maintenant les autres touches de la télécommande. Si elles fonctionnent comme sur votre télécommande d'origine, votre télécommande est prête à l'emploi.

TERMINER

Si certaines touches ne fonctionnent toujours pas comme prévu ou pas du tout, passez à l'étape suivante.

ÉTAPE 2: DANS LE CAS OÙ L'ÉTAPE 1 NE FONCTIONNE PAS COMME PRÉVU

CERTAINES TOUCHES NE FONCTIONNENT-ELLES PAS COMME PRÉVU ?

Si certaines touches ne fonctionnent pas comme prévu ou pas du tout, passez à l'étape suivante.

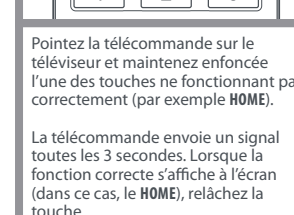
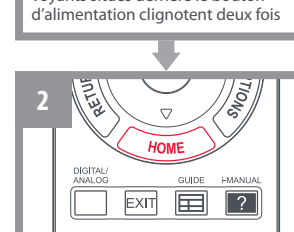
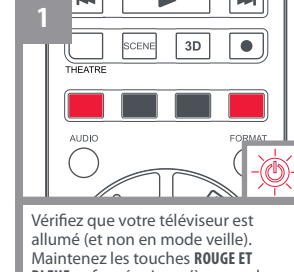

Le voyant lumineux clignote deux fois : votre télécommande est prête à l'emploi.

TERMINER

APPRENTISSAGE

DÉMARREZ LA PROCÉDURE : ENREGISTREZ UNE NOUVELLE FONCTION SUR VOTRE TÉLÉCOMMANDE.

Votre télécommande globale One For All vous permet d'enregistrer n'importe quelle fonction depuis votre télécommande d'origine (en état de fonctionnement).

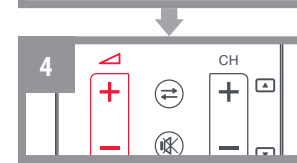
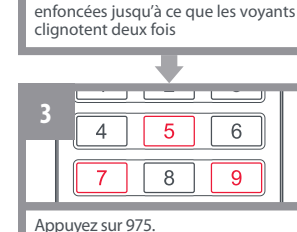
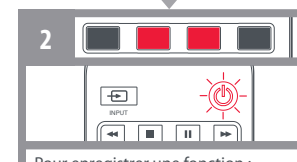

FIN

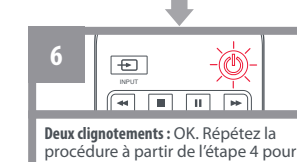

FIN

SUPPRESSION D'UNE FONCTION ENREGISTRÉE

1. Maintenez les touches **VERTE ET JAUNE** enfoncées jusqu'à ce que les voyants clignotent deux fois.
2. **APPUYEZ SUR 976.**
3. Appuyez sur la touche pour réinitialiser deux fois.

Le voyant clignote deux fois et la touche revient à sa fonction d'origine